

Крепление панелей DSC 1616, 1832, 1864 в корпус NV 2002

Кронштейн 2001 см. ниже

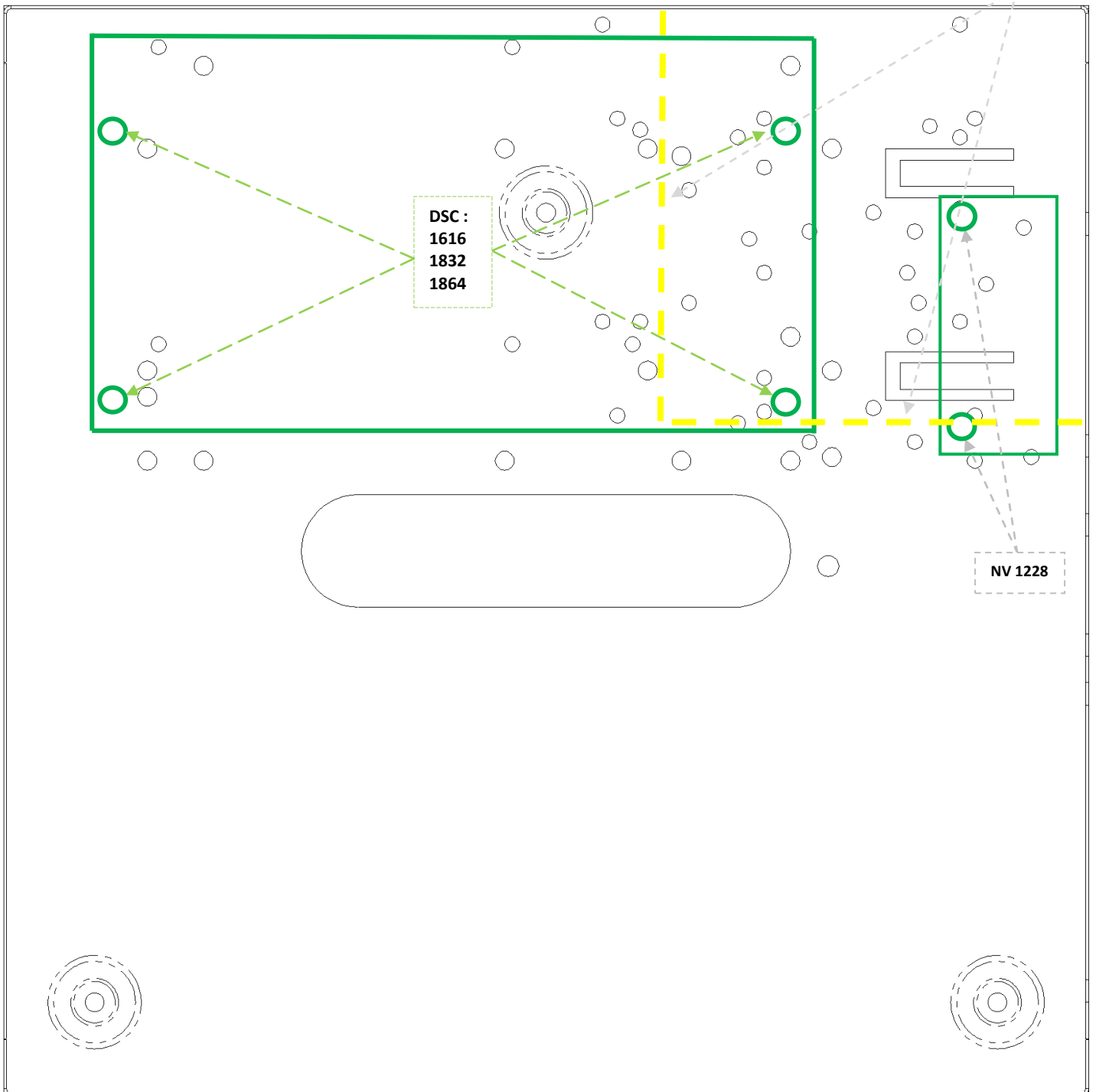

Кронштейн монтажный NAVIgard2001

Использование монтажной стойки
идущей в комплекте с изделиями серии NAVIgard

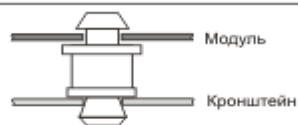

Варианты расположения модулей на кронштейне

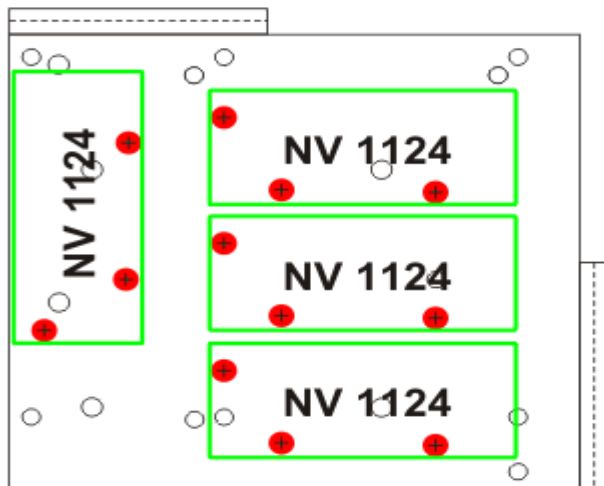

Согласующие устройства

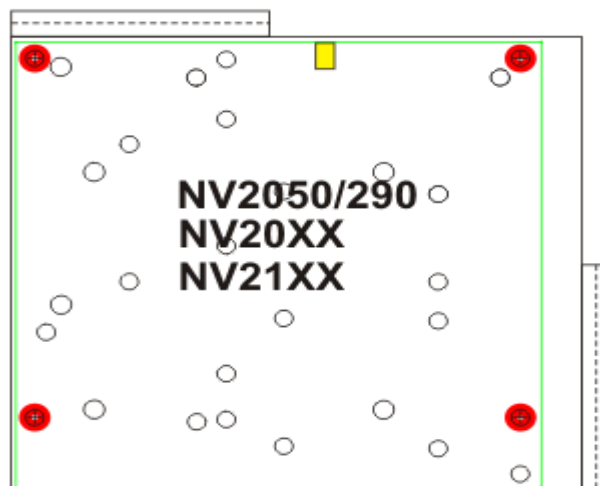

GSM передатчики

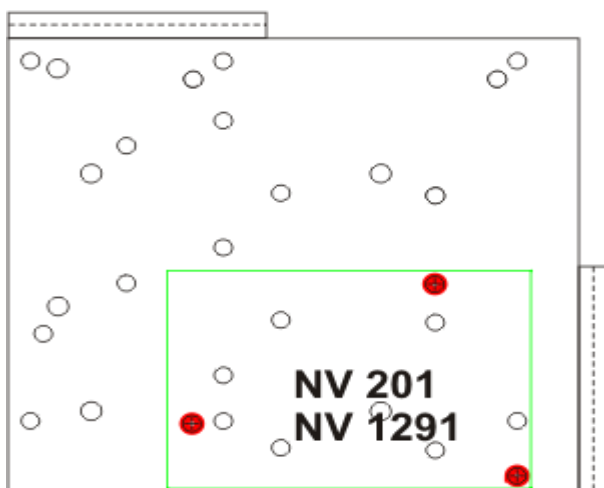

Согласующие устройства

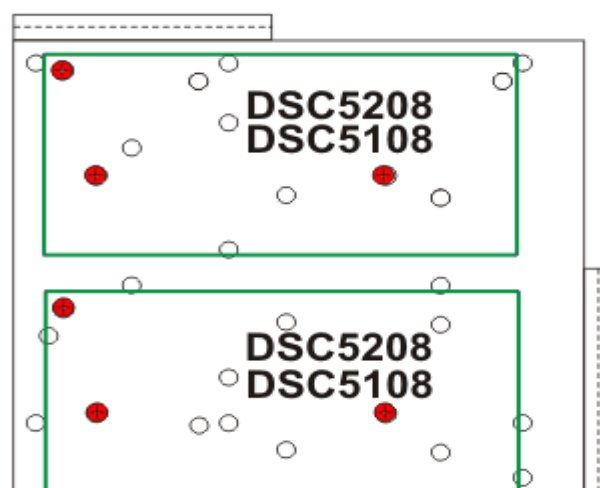

Расширители DSC

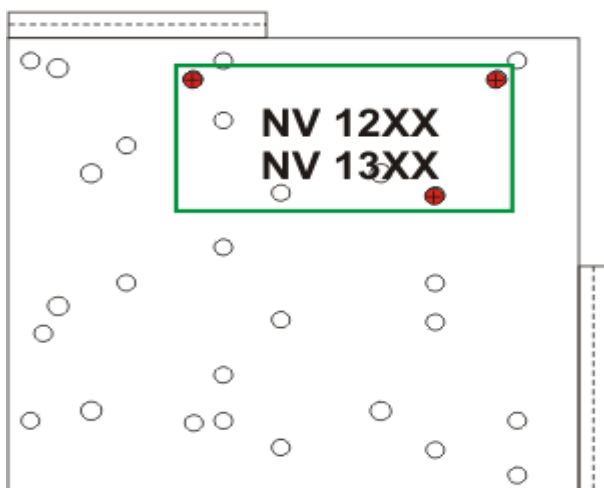

Согласующие устройства

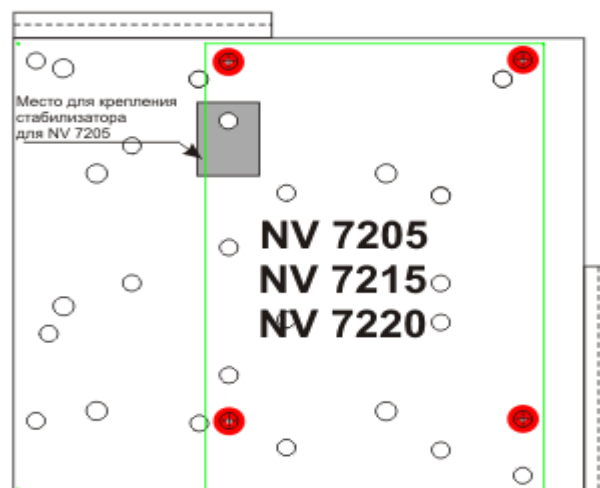

Источники питания